

Member of the BPW Group



TM4 BAGLYGTE LED

En klassiker | udviklet på ny

CERMAX[®]

En klassiker udviklet på ny

Den nyeste teknologi – integreret LED styring

Den klassiske ERMAX TM4 LED baglygte er velkendt og har været brugt på køretøjer over hele Europa i mange år. På grund af nutidens kendte lygteovervågnings problematik, har ERMAX nyudviklet en ny variant af den klassiske TM4 LED baglygte. Den nye TM4 baglygte opfylder nu de højeste krav indenfor teknologi, kvalitet og funktionalitet.

Design og dimensioner på TM4 baglygten er ikke blevet ændret. Helt nyt er dog, at man nu kan få TM4 baglygten med integreret LED styreenhed til at overvåge blink- og stoplys. Det betyder, at køretøjet kan overvåge lygtfunktionerne i henhold til ECE regulativ ECE 48.

Den integreret LED styreenhed har mange fordele, da den understøtter ISO 13207 kuldetest og er state-of-the-art LED overvågning.

TM4 LED Tail light



Den integreret LED styreenhed vil løse mange udfordringer

Highlights

- LED baglygte med integreret LED styreenhed til overvågning af blink- og stoplys iht. ECE 48
- Brug af teknologi der ikke kun er begrænset til ISO 13207, men også kan bruges til overvågning af både ældre og nye køretøjer*.
- Styring af blinkende sidemarkeringslys (SIMAC®) ved hjælp af bagkabel med indbygget SIMAC®.
- Pladsbesparende og mindre montage i kabelformet, da der ikke kræves nogle eksterne styreenheder eller styrebokse.
- Simpel og hurtig montage. Omkostningsbesparende på grund af den reducerede montagetid og ingen vedligeholdelse.
- Klassisk design som nemt kan kombineres med køretøjets eksisterende belysning.
- Mulighed for et unikt design med rød-hvid-rød.
- D-godkendelse og dermed velegnet til dobbelt montage.
- IP69K rating på LED enheden (baglygten IP54K).
- ECE-, EMC- og ADR certificerede.

*Gælder alle kendte mærker i EU fra 11/2009

Overbevisende teknologi

Det bedste valg

Den nyeste teknologi til overvågning og kontrol af LED lygtefunktioner

Brug af den nyeste teknologi i ERMAS TM4 baglygten, gør det muligt at integrere en LED styreenhed til at overvåge blink- og stoplysfunktionen. Hvis der samtidig er et behov for kontrol og styring af blinklygterne, skal SIMAC® anvendes. ERMAS har flere innovative SIMAC® løsninger, som nemt og intelligent kan tilsluttes som en del af kabelsystemet med en plug-in løsning.

- Den integrerede LED styreenhed til overvågning af blink- og stoplys, gør brug af en teknologi som ikke kun er begrænset til ISO 13207, hvilket betyder, at den kan bruges til alle køretøjer* i henhold til ECE R48.

Intelligent styring af blinkende sidemarkeringslygter SIMAC® i henhold til ECE R48 integreret i bagkablet.

Kabelsystem med LED styreenhed til blink- og stoplys - integreret i TM4 baglygterne

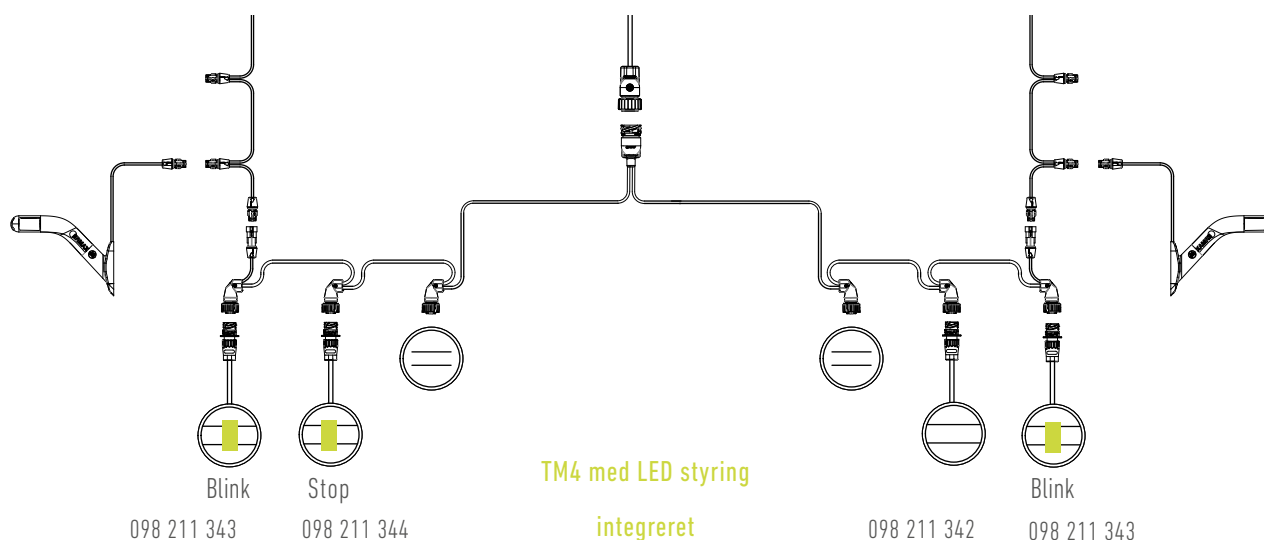

Kabelsystem med LED styreenhed til blink- og stoplys integreret i TM4 baglygterne - og SIMAC® i bagkablet

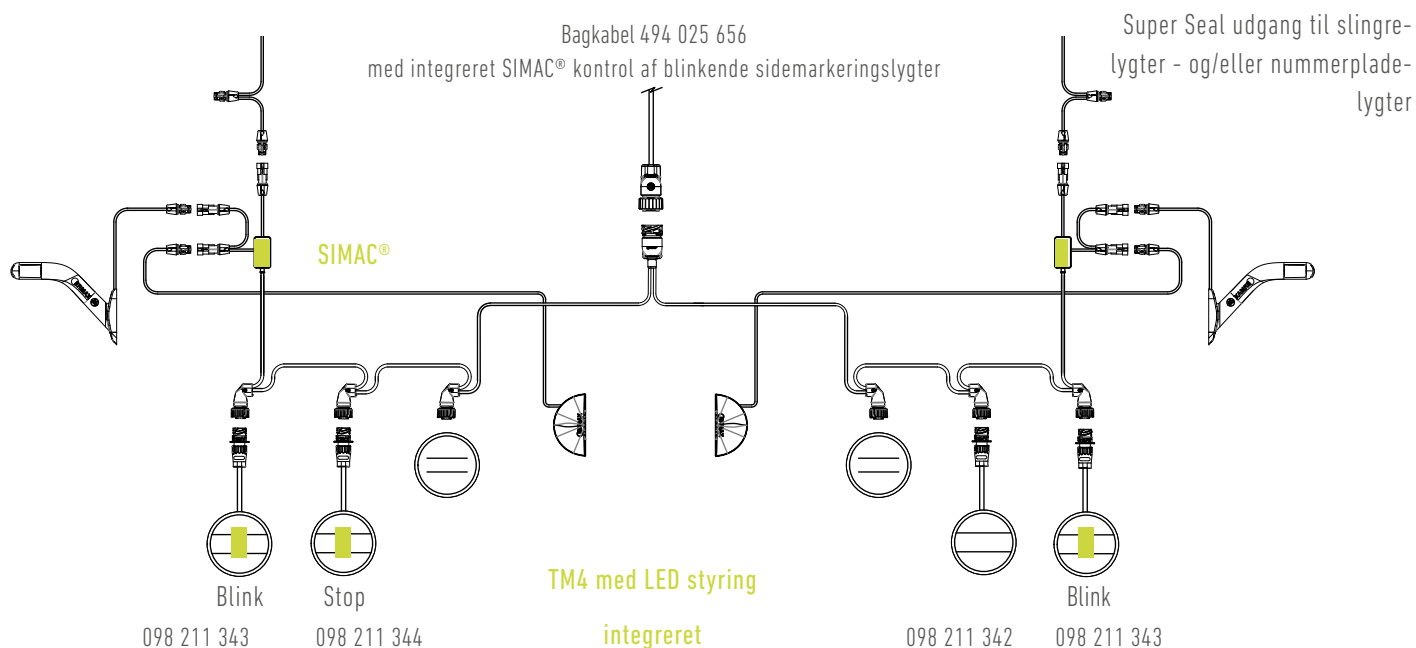

Varianter & funktioner til alle behov

	Spænding	Position Stop Blink	Bak	Tåge	Tilslutning	D-godkendelse	LED styreenhed	Artikelnr.
--	----------	---------------------------	-----	------	-------------	---------------	----------------	------------

Klassisk design - med D-godkendelse

	24V	✓			Kabelgennemføring gennem gummitylle	✓		098 211 340
	24V	✓			300 mm kabel med 7-polet AMP stikdåse	✓		098 211 342
	24V	✓			Kabelgennemføring gennem gummitylle	✓	Blinklys	098 211 341
	24V	✓			300 mm kabel med 7-polet AMP stikdåse	✓	Blinklys	098 211 343
	24V	✓			300 mm kabel med 7-polet AMP stikdåse	✓	Stoplys	098 211 344

Klassisk design - uden D-godkendelse

	12/24V	✓			Kabelgennemføring gennem gummitylle			098 212 442
	12/24V	✓			300 mm kabel med 7-polet AMP stikdåse			098 212 436

Unikt rød-hvid-rød design - med D-godkendelse

	12/24V	✓			Kabelgennemføring gennem gummitylle	✓		098 212 345
	12/24V	✓			300 mm kabel med 7-polet AMP stikdåse	✓		098 212 339
	24V	✓			Kabelgennemføring gennem gummitylle	✓	Blinklys	098 211 361
	24V	✓			300 mm kabel med 7-polet AMP stikdåse	✓	Blinklys	098 211 363
	24V	✓			300 mm kabel med 7-polet AMP stikdåse	✓	Stoplys	098 211 364

Varianter & funktioner til alle behov

	Spænding	Position Stop Blink	Bak	Tåge	Tilslutning	D-godkendelse	LED styreenhed	Artikelnr.
--	----------	---------------------------	-----	------	-------------	---------------	----------------	------------

Kombinations baglygte - bak og tåge - uden D-godkendelse

	12/24V		✓	✓	Kabelgennemføring gennem gummitylle			098 255 340
	12/24V		✓	✓	300 mm kabel med 7-polet AMP stikdåse			098 255 342

Enkeltfunktions baglygte - bak og tåge - uden D-godkendelse

	24V		✓		Kabelgennemføring gennem gummitylle			098 256 343
	12/24V		✓		300 mm kabel med 7-polet AMP stikdåse			098 256 336
	12/24V			✓	Kabelgennemføring gennem gummitylle			098 257 349
	12/24V			✓	300 mm kabel med 7-polet AMP stikdåse			098 257 336

Materiale beskrivelse

Lygteglas:	PMMA
Lygtehus:	PP
Dimensioner:	Ø140 x 80 mm
Boltafstand:	45 mm / M6
Arbejdstemperatur:	-40°C - +65°C
IP-Rating:	IP54 (LED-enhed: IP69K)

LED styreenhed til ikke forudkonfigureret funktioner

Som beskrevet ovenfor, er Ermax TM4 baglygten forudkonfigureret til at overvåge bestemte lygtefunktioner.

Ønskes overvågning af en anden lygtefunktion, kan dette ændres ved at skifte et par stikforbindelser. Se på næste side for denne information.

Underkøringsværn med TM4 baglygter

ifølge ECE R58 revision 3

- Klassisk elegant design - nyudvikling
- Integreret LED styreenhed og SIMAC®
- Mulighed for at få TM4 lygten i et unikt rødt og hvidt design



Integreret LED styreenhed til overvågning af blink- og stoplysfunktionen



098 259 075



098 259 095

Dimensioner: (BxDxH): 2780 (2400 mm uden OEM) x 160 x 252 mm

Variant - ECE R58-03	Type	Samleboks	SIMAC	LED styreenhed		Artikelnr.
				Blinklys	Stoplys	
	LED	✓	✓	✓	✓	098 259 075 *
	LED	✓	✓	✓	✓	098 259 095 **

* Med D-godkendelse

** Trekantsreflex skal monteres separat

Tegninger, dimensioner og reservedele

TM4 LED baglygte med kabelgennemføring gennem gummitylle

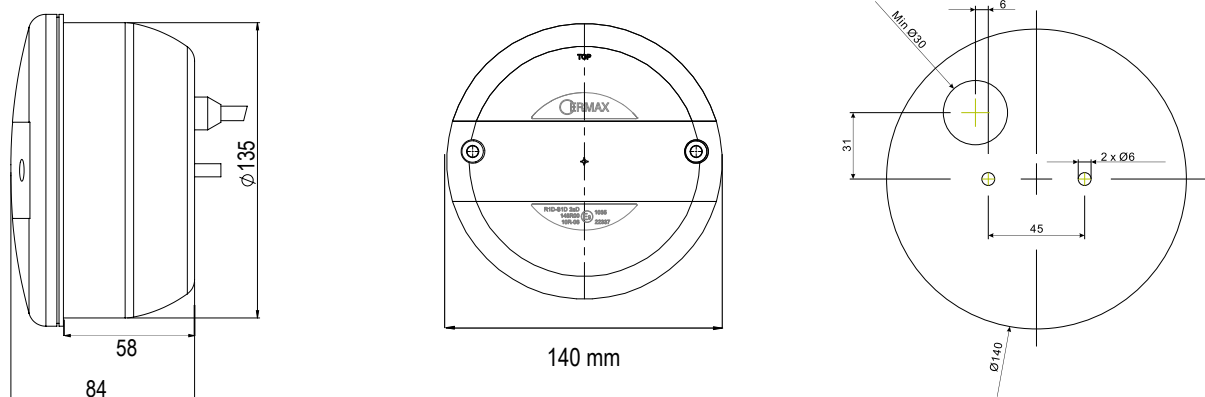

TM4 LED baglygte med 300 mm tilslutningskabel med 7-polet AMP stikdåse

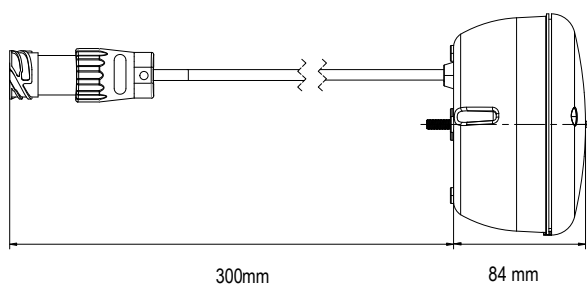

LED overvågning på funktioner der ikke er forudkonfigureret

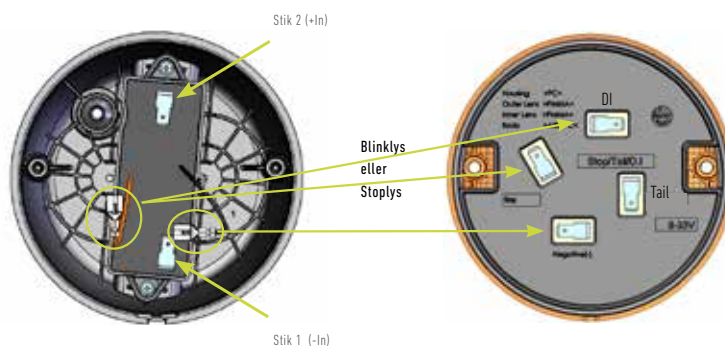

Reservedele og tilbehør

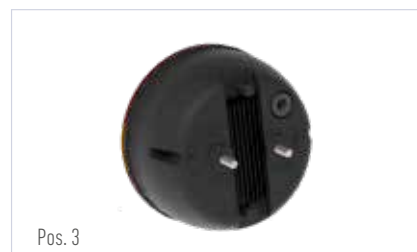

Kromring og indbygningskit	1	098 292 360
Beskyttelseshus	2	098 296 720
TM4 lygtehus med LED styreenhed 24V med kabelgennemføring igennem kabeltylle, til overvågning af blink- eller stoplysfunktionen	3	098 298 114

Brands of the BPW Group:



Juli 2021 • Version 1.0



ERMAX A/S
Vranderupvej 2 • DK-6000 Kolding
Tel. +45 3969 6800 • www.ermax.dk